

VESTAVNÁ ELEKTRICKÁ TROUBA UŽIVATELSKÁ PŘÍRUČKA

PHILCO



Famous for Quality the World Over

POB 16 XP

**Vážený zákazníku,
děkujeme vám za zakoupení produktu značky PHILCO. Aby vám váš spotřebič dobře sloužil, přečtěte si
prosím pečlivě všechny pokyny v této uživatelské příručce.**

OBSAH

ČÁST 1: BEZPEČNOSTNÍ OPATŘENÍ.....	2
ČÁST 2: POPIS PRODUKTU.....	4
ČÁST 3: POKYNY PRO POUŽÍVÁNÍ	5
ČÁST 4: PŘÍSLUŠENSTVÍ.....	8
ČÁST 5: ROZMÍSTĚNÍ POLIC.....	9
ČÁST 6: VÝMĚNA ŽÁROVKY	9
ČÁST 7: PŘIPEVNĚNÍ TROUBY VE SKŘÍŇCE	9
ČÁST 8: VĚTRACÍ OTVORY	10
ČÁST 9: PŘIPOJENÍ TROUBY	10
ČÁST 10: INSTALACE.....	10
A) BEZPEČNOSTNÍ POKYNY PRO INSTALACI	11
B) TECHNICKÝ VÝKRES	11
ČÁST 11: ČIŠTĚNÍ A ÚDRŽBA	12
ČÁST 12: INFORMAČNÍ LIST.....	13

ČÁST 1: BEZPEČNOSTNÍ OPATŘENÍ

UPOZORNĚNÍ

- Při prvním zapnutí této trouby můžete ucítit nepříjemný zápach. Jeho příčinou je pojivo použité pro izolační panely v troubě.
Pro vyčištění olejových nečistot uvnitř trouby prosím zapněte nový prázdný produkt na 90 minut s funkcí konvenčního ohřevu (klasického pečení) na 250 °C.
- Během prvního použití je zcela normální, že se projeví trochu kouře a zápach. Pokud k tomu dojde, počkejte až zápach zmizí a teprve potom do trouby vložte potraviny.
- První zapnutí trouby proveďte raději v otevřeném prostředí.
- Spotřebič a jeho dostupné části se během provozu zahřívají. Dávejte pozor, abyste se nedotkli topných těles. Děti mladší 8 let musí být v blízkosti spotřebiče neustále pod dozorem.
- Pokud se na povrchu objeví praskliny, vypněte spotřebič, aby nedošlo k úrazu elektrickým proudem.
- Tento spotřebič mohou používat děti starší 8 let a osoby s omezenými fyzickými, smyslovými nebo duševními schopnostmi, nebo nedostatkem zkušeností a znalostí, pokud jsou pod dozorem nebo byly poučeny o bezpečném používání spotřebiče a chápou nebezpečí hrozící při nesprávném používání. Děti si nesmějí s tímto spotřebičem hrát. Čištění a údržbu nesmějí provádět děti bez dohledu dospělé osoby.
- Během provozu se spotřebič silně zahřívá. Nedotýkejte se topných těles uvnitř trouby.
- Nedovoďte dětem, aby se pohybovaly v blízkosti zapnuté trouby, zejména při použití grilu.
- Před výměnou žárovky zajistěte, aby byl spotřebič vypnutý, jinak by mohlo dojít k úrazu elektrickým proudem.
- Prostředky pro odpojení musí být začleněny do pevného elektrického vedení ve shodě se specifikací elektroinstalace.
- Děti musí být neustále pod dozorem, aby si s tímto spotřebičem nehrály.
- Tento spotřebič nesmějí používat osoby s omezenými fyzickými, smyslovými nebo duševními schopnostmi (včetně dětí), nebo osoby s nedostatkem zkušeností a znalostí, pokud nejsou pod dozorem nebo pokud neobdržely pokyny pro používání spotřebiče od osoby odpovědné za jejich bezpečnost.
- Dostupné plochy se mohou během použití zahřívát.
Malé děti by se neměly pohybovat v blízkosti.
- Odpojovací prostředky všech pólů musí být začleněny do pevného elektrického vedení ve shodě s předpisy pro elektroinstalaci.
- Pokud dojde k poškození napájecího kabelu, musí být vyměněn výrobcem, jeho servisním technikem nebo podobně kvalifikovanou osobou, aby bylo vyloučeno nebezpečí.
- Nepoužívejte k čištění skla dvířek trouby hrubé čisticí prostředky s brusným účinkem nebo ostré kovové škrabky, aby se nepoškřábalo, protože by pak mohlo prasknout.
- Používejte pouze teplotní sondu doporučenou pro tuto troubu.
- Nepoužívejte k čištění parní čističe.
- Spotřebič není určený k ovládání externím časovačem nebo samostatným dálkovým ovladačem.
- Spotřebič se nesmí instalovat za ozdobná dvířka, aby se nepřehříval.

BEZPEČNOSTNÍ TIPY

- Nepoužívejte tuto troubu, pokud nemáte na nohou nějakou obuv. Nedotýkejte se trouby mokřýma nebo vlhkýma rukama či nohama.
- Trouba: Dvířka trouby by neměla být během doby pečení často otevírána.
- Spotřebič musí být nainstalován a zprovozněn autorizovaným technikem. Výrobce nenese odpovědnost za jakékoli poškození, které může být způsobeno chybným umístěním a instalací neautorizovanou osobou.
- Když jsou dvířka nebo zásuvka trouby otevřené, nic na nich nenechávejte, jinak může dojít k porušení rovnováhy spotřebiče nebo ulomení dvířek.
- Některé části spotřebiče mohou dlouho držet teplo; před dotykem míst přímo vystavených teplu proto musíte počkat až vychladnou.
- Pokud nebudete spotřebič dlouho používat, doporučujeme vám, abyste jej odpojili od zdroje energie.

UMÍSTĚNÍ TROUBY DO KUCHYŇSKÉ LINKY

Umístěte troubu do vyhrazeného prostoru v kuchyňské lince; trouba může být upevněna pod pracovní desku nebo do zavěšené skříňky. Troubu připevňte v požadované poloze pomocí dvou upevňovacích otvorů v rámu. Upevňovací otvory najdete, když otevřete dvířka trouby a podíváte se dovnitř. Pro zajištění dostatečného větrání musíte při upevňování trouby dodržovat určené rozměry a vzdálenosti.

DŮLEŽITÉ

Pro správnou funkci trouby je vyžadována vhodná kuchyňská skříňka. Panely kuchyňské linky vedle trouby musí být vyrobeny z teplovzdušného materiálu. Ověřte si, že lepidla použitá při dýchování linky, odolají minimálně 120 °C. Plastové díly a lepidla, které nesnesou takovou teplotu se mohou po zabudování a zapnutí trouby roztavit a zavinit deformaci linky. Elektrické součásti musí být kompletně zaizolované. Jde o bezpečnostní požadavek vyplývající ze zákona. Všechny kryty musí být pevně připevněny na svém místě, aby je nebylo možné odstranit bez speciálních nástrojů. Odstraňte zadní část kuchyňské linky, aby byla zajištěna dostatečná cirkulace vzduchu kolem trouby. Varná deska musí mít vzadu mezeru alespoň 45 mm.

PROHLÁŠENÍ O SHODĚ

Po vybalení trouby se ujistěte, že není žádným způsobem poškozena. V případě jakýchkoli pochybností ji nepoužívejte a obraťte se na kvalifikovanou osobu. Obalové materiály, jako jsou plastové sáčky, polystyren atd., uschovejte mimo dosah dětí, protože by pro ně mohly být nebezpečné.



ČÁST 2: POPIS PRODUKTU

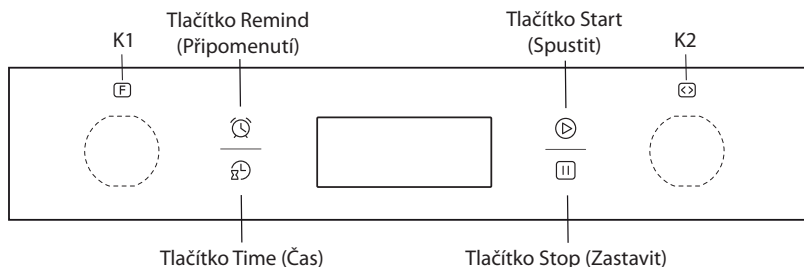



Symbol	Popis funkce
	Žárovka trouby: Umožňuje uživateli sledovat průběh pečení bez otevírání dvířek. Žárovka trouby bude svítit u všech funkcí pečení.
	Rozmrazování: Cirkulace vzduchu s pokojovou teplotou umožňuje rychlejší rozmrazení zmrazených potravin (bez použití jakéhokoli tepla). Jde o šetrný, avšak rychlý způsob zkrácení doby rozmrazování pro rozmrazení hotových pokrmů, produktů vyplněných krémem apod.
	Dolní topné těleso: Tento skrytý prvek v dolní části trouby poskytuje koncentrovanější teplo pro spodní část potravin bez zhnědnutí. Ideální pro pomalou přípravu pokrmů, jako je například dušené maso se zeleninou, dušené pokrmy, sladké pečivo a pizza, kde je vyžadována křupavá dolní část. Teplotu můžete nastavit v rozsahu 60-120 °C; výchozí teplota je 60 °C.
	Konvenční ohřev (klasické pečení): Na konvenčním ohřevu se podílejí spodní i horní topné těleso. Teplotu můžete nastavit v rozsahu 50-250 °C; výchozí teplota je 220 °C. Volitelně se při této funkci může použít rožnění s motorovým pohonem.
	Konvenční ohřev s ventilátorem: Kombinace ventilátoru a obou topných těles zajišťuje rovnoměrnější průnik tepla a ušetří až 30-40 % energie. Pokrmy jsou na vnější straně mírně hnědé, avšak přesto vlhké uvnitř. Poznámka: Tato funkce je vhodná pro grilování nebo pečení velkých kusů masa na vyšší teplotě. Teplotu můžete nastavit v rozsahu 50-250 °C; výchozí teplota je 220 °C.
	Gril: Sálavé grilování: Vnitřní grilovací těleso se zapíná a vypíná pro udržování teploty. Teplotu můžete nastavit v rozsahu 150-240 °C; výchozí teplota je 210 °C. Volitelně se při této funkci může použít rožnění s motorovým pohonem.
	Velkoplošný gril: Vnitřní sálavé těleso spolupracuje s horním tělesem. Teplotu můžete nastavit v rozsahu 150-240 °C; výchozí teplota je 210 °C. Volitelně se při této funkci může použít rožnění s motorovým pohonem.
	Turbo gril (dvojitý gril s ventilátorem): Spolupráce vnitřního sálavého tělesa a horního tělesa s ventilátorem. Teplotu lze nastavit v rozsahu 150-240 °C; výchozí teplota je 210 °C.
	Horkovzdušné pečení: Těleso kolem horkovzdušného ventilátoru představuje doplňkový zdroj tepla pro horkovzdušný (konvekční) styl pečení. V horkovzdušném režimu se ventilátor automaticky zapíná pro zlepšení cirkulace vzduchu v troubě a vytváří rovnoměrné teplo pro pečení. Teplotu můžete nastavit v rozsahu 50-240 °C; výchozí teplota je 180 °C.

ČÁST 3: POKYNY PRO POUŽÍVÁNÍ



1. Nastavení hodin

Po připojení spotřebiče ke zdroji energie se na displeji zobrazí symboly „0:00“.





- 1> Stiskněte tlačítko „“ - začnou blikat číslice hodin.
- 2> Otočením ovladače „K2“ nastavte počet hodin (čas by měl být v rozmezí 0--23).
- 3> Stiskněte „“ - začnou blikat minuty.
- 4> Otočením ovladače „K2“ nastavte počet minut (čas by měl být v rozmezí 0--59).
- 5> Stisknutím tlačítka „“ nastavení hodin dokončete. „:“ začne blikat a rozsvítí se čas.

Poznámka: Formát času je 24 hodin. Pokud hodiny po zapnutí nenastavíte, budou ukazovat „0:00“.



2. Nastavení funkcí

- 1> Otočením ovladače „K1“ vyberte požadovanou funkci pečení. Rozsvítí se příslušný symbol.
- 2> Otočením ovladače „K2“ nastavte teplotu.
- 3> Stisknutím tlačítka „“ potvrdíte zahájení pečení.
- 4> Pokud krok 2 vynecháte, stisknutím tlačítka „“ potvrdíte zahájení pečení - výchozí čas bude 9 hodin a na LED displeji se zobrazí výchozí teplota.

POZNÁMKA:





- 1> Velikosti jednotlivých kroků při nastavování času ovladači jsou následující:
0--0:30 min: krok 1 minuta 0:30--9:00 hodin: krok 5 minut
- 2> Velikost kroku při nastavování teploty je 5 °C.
- 3> Otočením ovladače „K1“ nastavte na začátku dobu pečení. Pak stiskněte „“ pro potvrzení. Pokud tlačítko „“ nestisknete během 3 sekund, trouba se vrátí zpět k původnímu času a bude pokračovat v pečení.
- 4> Otočením ovladače „K2“ upravte teplotu, když už pečení začalo. Rozsvítí se příslušný indikátor. Pak stiskněte tlačítko „“ pro zahájení pečení. Pokud tlačítko „“ nestisknete během 3 sekund, trouba se vrátí zpět k původní teplotě a bude pokračovat v pečení.

3. Indikátory nastavení



- 1> Otočením ovladače „K1“ vyberte příslušnou funkci - rozsvítí se příslušná ikona.
- 2> Stisknutím tlačítka „“ funkci spustíte - rozsvítí se „0:00“ a žárovka ikony „“; symbol „:“ bude blikat.

4. Kontrola časových funkcí

V následujících režimech můžete použít kontrolu časových funkcí; po 3 sekundách se obnoví aktuální režim.

- 1> Během provozu, pokud byly nastaveny hodiny, stisknutím tlačítka „“ se zobrazí aktuální čas; pokud je nastavená funkce připomenutí (odpočet), stisknutím tlačítka „“ se zobrazí čas odpočtu.
- 2> V režimu odpočtu, pokud byly nastaveny hodiny, stisknutím tlačítka „“ zobrazíte aktuální čas.
- 3> V režimu zobrazení hodin, pokud byla nastavena funkce odloženého startu, stisknutím tlačítka „“ zobrazíte čas odloženého startu.

5. Dětský zámek

Zamknutí: současně na 3 vteřiny stiskněte „“ a „“, ozve se dlouhé „pípnutí“ a „“ se rozsvítí.

Ukončení zámku: současně na 3 vteřiny stiskněte „“ a „“, ozve se dlouhé pípnutí oznamující vypnutí dětského zámku.



POZNÁMKA:

Pokud chcete během provozního režimu zastavit pečení, stiskněte rychle tlačítko Stop. Tlačítko Stop není nutno dlouze držet.

6. Funkce připomenutí (odpočet)

Tato funkce připomene, že máte začít s pečením v určitý čas v rozsahu 0:01 do 9:59.

Připomenutí lze nastavit pouze v pohotovostním režimu trouby. Připomenutí nastavte takto:





- 1> Stiskněte tlačítko nastavení připomenutí, ;
- 2> Otočením ovladače „K2“ nastavte počet hodin připomenutí. (Čas by měl být v rozsahu 0–9).
- 3> Stiskněte znovu tlačítko nastavení připomenutí, ;
- 4> Otočením ovladače „K2“ nastavte počet minut připomenutí. (Čas by měl být v rozsahu 0–59).
- 5> Stisknutím tlačítka „“ potvrďte nastavení. Čas se začne odpočítávat.

POZNÁMKA:

Po vypršení nastaveného času vydá trouba 10 krát zvukový signál.

Během nastavování můžete připomenutí zrušit stisknutím tlačítka Stop; po nastavení připomenutí jej můžete zrušit dvojnásobným stisknutím tlačítka Stop.



7. Start/Pauza/Zrušit

- 1> Pokud je nastavený čas pečení, stisknutím tlačítka „“ spustíte pečení. Pokud je pečení pozastavené, po stisknutím tlačítka „“ bude pečení pokračovat.
- 2> Během pečení stiskněte jednou tlačítko „“, tím se pečení pozastaví. Dvojnásobným stisknutím tlačítka „“ se pečení zruší.

8. Funkce pro úsporu energie

- 1> V režimu čekání a režimu připomenutí stiskněte na tři sekundy tlačítko „“ - LED displej zhasne a nastaví se úsporný režim.
- 2> Pokud v režimu čekání neprovedete během 10 minut žádnou operaci, LED displej zhasne a nastaví se úsporný režim.
- 3> Když během úsporného režimu stisknete libovolné tlačítko nebo otočíte některým knoflíkem, úsporný režim se ukončí.

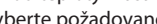

9. Sonda teploty masa:





- 1> V režimu čekání připojte sondu teploty masa - na LCD displeji se zobrazí „PROB“ a rozsvítí se ikona „“.
- 2> Otočením ovladače „K1“ vyberte požadovanou funkci. Rozsvítí se příslušný indikátor. Znázornění pořadí funkcí: . Stisknutím tlačítka „“ potvrďte nastavení funkce.
- 3> Otočením ovladače „K2“ nastavte teplotu. Stisknutím tlačítka „“ potvrďte použití teplotní sondy. Malá LED zobrazuje teplotu a velká „PROB“.
- 4> Po dokončení pečení zazní pětkrát zvukový signál. Po dosažení nastavené teploty se rozsvítí nastavená teplota. Pokud sondu na maso vytáhnete, obnoví se režim čekání.

POZNÁMKA:

A). Rozsah teploty je 50-150 stupňů. B). Když se používá teplotní sonda, nelze nastavit dobu pečení. C) Během pečení jednou stiskněte tlačítko Stop, pečení se zastaví a LED bude blikat.; Další stisknutím tlačítka Stop se probíhající pečení zruší. D) Po vytažení sondy na maso z trouby se celý program zruší. E) Pokud se na displeji po spuštění programu zobrazí „Er-3“, znamená to zkrat teplotní sondy. Nechte sondu pečlivě zkontrolovat autorizovaným technikem.

10. Funkce Odložený Start

- 1> Abyste mohli použít funkci rezervace, je třeba předem nastavit hodiny. Pak, podobně jako při nastavení hodin, musíte nastavit čas rezervace, kdy trouba zahájí pečení (a> Stiskněte tlačítko rezervace „“; b> Otočením ovladače „K2“ nastavte počet hodin rezervace. Čas může být v rozsahu 0–23, c> znovu stiskněte tlačítko rezervace „“; d> Otáčením ovladače „K2“ nastavte minuty rezervace. Čas by měl být v rozsahu 0–59); i tuto chvíli však nemačkejte tlačítko hodin. Dále otočením ovladače „K1“ vyberte funkci.

- 2> Stiskněte tlačítko „“ pro nastavení času a teploty pečení. Pak otočením ovladače „K1“ nastavte čas a pomocí ovladače „K2“ nastavte teplotu.
- 3> Stisknutím tlačítka „“ dokončete nastavení pečení - na displeji se zobrazí hodiny s rozsvíceným symbolem rezervace „“. Nejsou rozsvíceny symboly žádné jiné funkce. Čas rezervace můžete zkontrolovat stisknutím tlačítka „“ - po 3 sekundách se na displeji znovu zobrazí hodiny.
- 4> Po dosažení času rezervace se automaticky zahájí pečení a ozve se zvukový signál. Symbol rezervace „“ zhasne a ostatní indikátory budou normálně fungovat.

POZNÁMKA:

1. Žárovku, rozmrazování a sondu nelze rezervovat.
2. V režimu rezervace stiskněte jednou tlačítko zrušení - zobrazí se čas a teplota menu rezervace se svítící ikonou menu. Stiskněte znovu toto tlačítko - na displeji se obnoví zobrazení hodin, nebo stiskněte tlačítko Start pro návrat do režimu rezervace.
3. Funkce připomenutí je v režimu rezervace neplatná.

11. Poznámka

- 1> Žárovka trouby bude u všech funkcí svítit.
- 2> Pokud po nastavení programu pečení nestisknete během 5 minut tlačítko „“, zobrazí se aktuální čas nebo se obnoví režim čekání. Nastavený program bude neplatný.
- 3> Při účinném stisknutí se ozve zvukový signál; při neúčinném stisknutí není žádná odezva.
- 4> Po dokončení pečení zazní pětkrát zvukový signál.

ČÁST 4: PŘÍSLUŠENSTVÍ

Sonda teploty masa: Před použitím sondy zasuňte doprostřed nejsilnější části masa nebo do stehna nebo prsou drůbeže, mimo tuk nebo kost. Umístěte potraviny do trouby a připojte sondu na maso. Udržujte sondu co nejdále od zdroje tepla. Uzavřete dvířka. (pouze u určitých modelů)

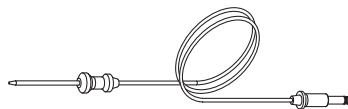

Drátěná police: Pro grilování pokrmů, nádoby na pečení s potravinami k pečení a grilování.

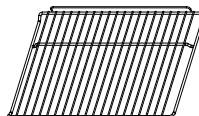

Posuvný držák: Tyto kolejničky podporující police na pravé a levé straně trouby lze za účelem čištění stěn trouby vyndat. (pouze u určitých modelů)

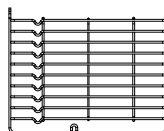

Univerzální nádoba na pečení: Pro pečení velkého množství potravin, jako například štavnatých koláčů, sladkého pečiva, zmrazených potravin apod. nebo pro sbírání tuku/tekutin a šťáv z masa.

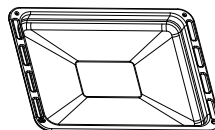

Teleskopická podpěra: Některé modely podporují teleskopické podpěry, usnadňující používání trouby. Tyto teleskopické podpěry lze za účelem čištění demontovat odšroubováním šroubů používaných pro jejich připevnění. (pouze u určitých modelů)

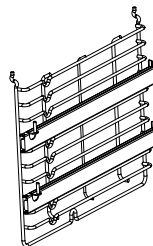

ČÁST 5: ROZMÍSTĚNÍ POLIC

Pro zajištění bezpečného fungování polic trouby je nezbytné správné umístění polic mezi boční kolejničky. Tím je zajištěno, že při opatrném vytahování police nebo tácky nevyklouznou horké potraviny.

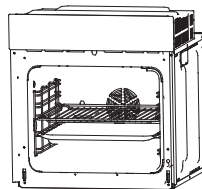

ČÁST 6: VÝMĚNA ŽÁROVKY

Při výměně postupujte následujícím způsobem:

- 1>.Odpojte napájecí kabel ze zásuvky nebo vypněte jistič síťové zásuvky trouby.
- 2>.Odšroubujte skleněný kryt žárovky otočením proti směru hodinových ručiček (pozor, může to jít ztuhla) a vyměňte žárovku za novou stejného typu.
- 3>.Zašroubujte skleněný kryt žárovky zpět na své místo.

POZNÁMKA: Používejte pouze halogenové žárovky 25-40 W/220-240 V, T 300 °C.

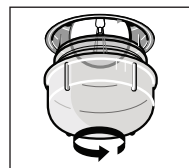

ČÁST 7: ZAJIŠTĚNÍ TROUBY VE SKŘÍŇCE

1. Umístěte troubu do prostoru ve skříňce.
2. Otevřete dvířka trouby.
3. Zajistěte troubu v kuchyňské skříňce pomocí dvou distančních držáků „A“, které se vkládají do otvorů v rámu trouby, a dvou šroubů „B“.

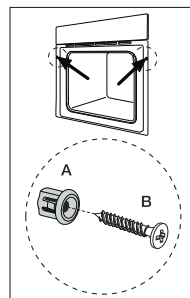

ČÁST 8: OTVORY PRO ODVĚTRÁVÁNÍ

Když je dokončeno pečení nebo když je trouba v režimu pauzy či čekání a teplota středu trouby přesahuje 75 stupňů, bude chladicí ventilátor pokračovat v práci po dobu 15 minut. Když teplota středu trouby poklesne pod 75 stupňů, chladicí ventilátor se předem zastaví.

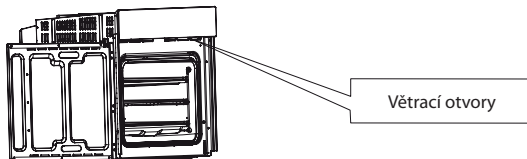

ČÁST 9: PŘIPOJENÍ TROUBY

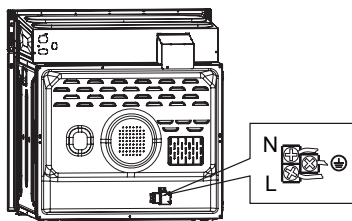

ČÁST 10: INSTALACE

A) BEZPEČNOSTNÍ POKYNY PRO INSTALACI

Instalace

Upozornění! Tento spotřebič smí instalovat jen kvalifikovaná osoba.

- Odstraňte veškerý obalový materiál.
- Poškozený spotřebič neinstalujte ani nepoužívejte.
- Řiďte se pokyny k instalaci dodanými spolu s tímto spotřebičem.
- Při přemísťování spotřebiče buďte vždy opatrní, protože je těžký. Vždy noste ochranné rukavice.
- Netahejte spotřebič za madlo dveří.
- Dodržujte minimální vzdálenosti od ostatních spotřebičů a nábytku.
- Ujistěte se, že je spotřebič namontován pod bezpečnou konstrukcí a vedle bezpečných konstrukcí.
- Strany spotřebiče musí být umístěny vedle spotřebičů nebo kuchyňského nábytku stejné výšky.

Připojení k elektrické síti

Upozornění! Hrozí nebezpečí požáru nebo úrazu elektrickým proudem.

- Veškerá elektrická připojení by měla být provedena kvalifikovaným elektrikářem.
- Spotřebič musí být uzemněn.
- Zkontrolujte, zda údaje o napájení na typovém štítku souhlasí s parametry elektrické sítě. Pokud tomu tak není, obraťte se na elektrikáře.
- Vždy používejte správně instalovanou síťovou zásuvku s ochranou proti úrazu elektrickým proudem.
- Nepoužívejte rozbočovací zástrčky ani prodlužovací kabely.
- Dbejte na to, abyste nepoškodili napájecí kabel a síťovou zástrčku. Pro výměnu napájecího kabelu se obraťte na servisní středisko nebo elektrikáře.
- Síťové kabely se nesmí dotýkat dvířek spotřebiče, obzvláště, jsou-li dvířka horká.
- Ochrana před úrazem elektrickým proudem u živých či izolovaných částí musí být připevněna tak, aby nešla odstranit bez použití nástrojů.
- Síťovou zástrčku zapojte do síťové zásuvky až na konci instalace spotřebiče. Po instalaci musí zůstat síťová zástrčka nadále dostupná.
- Pokud je síťová zásuvka uvolněná, nezapojte do ní síťovou zástrčku.
- Neodpojujte spotřebič ze zásuvky tahem za kabel. Vždy tahejte za zástrčku.
- Používejte pouze správná izolační zařízení: ochranné vypínače vedení, pojistky (pojistky šroubového typu se musí odstranit z držáku), ochranné zemnicí jističe a stykače.
- Je nutné instalovat vhodný vypínač nebo izolační zařízení k řádnému odpojení všech napájecích vodičů spotřebiče. Toto izolační zařízení musí mít mezeru mezi kontakty alespoň 3 mm širokou.

B) TECHNICKÉ VÝKRESY PRO INSTALACI

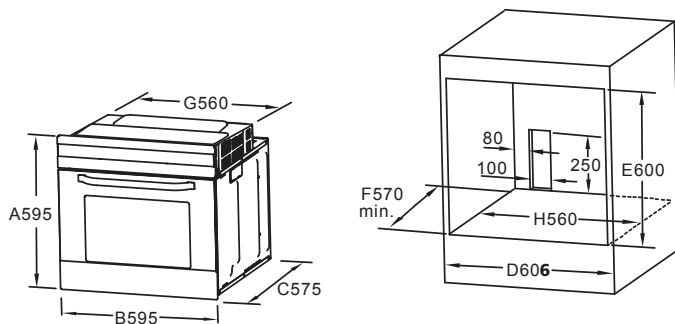

Poznámka:

1. U všech rozměrů jsou přípustné pouze kladné odchylky.
2. Skříňka neobsahuje vypínač napájení nebo zásuvku.

POZNÁMKA: Množství příslušenství závisí na konkrétním zakoupeném spotřebiči.

ČÁST 11: ČIŠTĚNÍ A ÚDRŽBA

Pro udržení dobrého vzhledu a spolehlivosti přístroj pravidelně čistěte. Moderní design přístroje maximálně usnadňuje údržbu. Části přístroje přicházející do styku s potravinami je nutno pravidelně čistit.

- Před jakoukoli údržbou nebo čištěním odpojte napájení.
- Nastavte všechny ovladače do polohy OFF (Vypnuto).
- Počkejte, dokud nebude vnitřek přístroje pouze mírně teplý - čištění je pak snadnější.
- Očistěte povrch přístroje vlhkým hadříkem, jemným kartáčem nebo jemnou houbou a pak jej vytřete do sucha.

V případě silného znečištění použijte horkou vodu a čisticí prostředek bez brusného účinku.

- Pro čištění skla dvířek trouby nepoužívejte čisticí prostředky s brusným účinkem nebo ostré kovové škrabky, aby nedošlo k poškrábání povrchu nebo poškození skla.
- Nikdy nenechávejte na částech z nerezavějící oceli kyselou látku (citronová šťáva, ocet).
- Nepoužívejte pro čištění tohoto přístroje vysokotlaký čistič. Nádoby na pečení můžete umýt v slabém čisticím prostředku.

Upozornění! Hrozí nebezpečí poranění, požáru nebo poškození spotřebiče.

- Při vyjímání dvířek spotřebiče buďte opatrní. Dvířka jsou těžká!
- Spotřebič čistěte pravidelně, abyste zabránili poškození materiálu jeho povrchu.
- Zbytky tuků či jídel ve spotřebiči mohou způsobit požár.

Tento spotřebič je označen v souladu s evropskou směrnicí 2012/19/EU o odpadech z elektrických a elektronických zařízení (OEEZ).

Zajištěním správné likvidace tohoto produktu pomůžete předejít potenciálním negativním dopadům na životní prostředí a lidské zdraví, ke kterým by jinak mohlo dojít v případě nesprávné likvidace tohoto produktu. Symbol na produktu znamená, že tento produkt nesmí být vyhozen do běžného domovního odpadu. Namísto toho jej musíte odevzdat v příslušném sběrném dvoře určeném pro recyklaci elektrických a elektronických zařízení. Likvidace musí být provedena v souladu s místními ekologickými předpisy týkajícími se likvidace odpadů. Podrobnější informace o zpracování, recyklaci a opětovném využití tohoto produktu vám poskytnou místní úřady, firma zajišťující likvidaci odpadů nebo prodejce, u kterého jste tento produkt zakoupili.



ČÁST 12: INFORMAČNÍ LIST

Název	Philco
Identifikační číslo modelu	POB 16 XP
Index energetické účinnosti *	101,2
Třída energetické účinnosti	A
Spotřeba energie na cyklus pro oblast pečení **	0,90 kWh/cyklus
Spotřeba energie na cyklus pro oblast pečení ***	0,83 kWh/cyklus
Počet oblastí pečení	1
Zdroj tepla	elektrina
Objem trouby ****	70 l
Typ trouby	vestavná
Hrubá/čistá hmotnost (kg)	36/32

Vyhovuje normě EN 60350/-1.

*(EEl oblasti pečení)

** v režimu přirozené konvekce (funkce konvekčního tepla)

*** v režimu vynucené konvekce vzduchu

**** Objem individuálních zón pečení

POKYNY A INFORMACE K LIKVIDACI VYŘAZENÝCH OBALOVÝCH MATERIÁLŮ

Obalový materiál odevzdejte k likvidaci do sběrného dvora.

LIKVIDACE VYŘAZENÝCH ELEKTRICKÝCH A ELEKTRONICKÝCH ZAŘÍZENÍ



Tento symbol umístěný na produktu, příslušenství nebo obalu upozorňuje na to, že s produktem nesmí být nakládáno jako s běžným domácím odpadem. Zlikvidujte prosím tento produkt ve sběrném dvoře určeném k recyklaci elektrických a elektronických zařízení. V některých státech Evropské unie nebo v některých evropských zemích můžete při nákupu ekvivalentního nového produktu vrátit vaše produkty místnímu prodejci. Řádnou likvidací tohoto produktu pomáháte chránit cenné přírodní zdroje a předcházet možným negativním dopadům na životní prostředí a lidské zdraví, ke kterým by mohlo dojít v důsledku nesprávné likvidace odpadu. Další podrobnosti vám poskytnou místní úřady nebo nejbližší sběrný dvůr pro likvidaci odpadu. Nesprávná likvidace tohoto typu odpadu může být předmětem udělení pokuty ze zákona.

Pro firmy v Evropské unii

Pokud chcete likvidovat elektrické nebo elektronické zařízení, požádejte vašeho prodejce nebo dodavatele o nezbytné informace.

Likvidace v zemích mimo Evropskou unii

Pokud chcete tento produkt zlikvidovat, požádejte o nezbytné informace o správném způsobu likvidace ministerstvo nebo vašeho prodejce.



Tento produkt splňuje všechny příslušné základní regulační požadavky EU.

Text, design a technické údaje se mohou změnit bez předchozího upozornění a vyhrazujeme si právo provádět tyto změny.